

www.refrion.ru
+7 (495) 204-30-01
8 (800) 775-42-13
E-mail: info@refrion.ru

REFRION
a better innovation

Сухие Градирни
Dry Coolers
Rückkühler
Aéroréfrigérants



Наши решения / Our solutions / Unsere Lösungen / Notre solutions

ОВАЛЬНЫЕ ТРУБЫ

Увеличение мощности
Овальные Трубы запатентованы Рефрионом. Овальная форма труб, используемая в Сухих градирнях, снижает трение, уменьшая воздушное сопротивление. Это означает увеличение объема воздуха, уменьшение нагрузки на вентиляторы, снижение шума и улучшение показателей.

БИМЕТАЛЛИЧЕСКИЕ ТРУБЫ

Выигрыш в теплообмене
Трубы изготовлены из двух металлов: медь внутри и алюминий снаружи. Они сочетают в себе хорошие теплообменные свойства, низкую стоимость, а также прекрасную антикоррозионную устойчивость.

ПРОИЗВЕДЕННЫЕ НА ЗАКАЗ

Технические инновации и гибкость
Продукция Рефрион отвечает специфическим требованиям к размерам оборудования и требованиям всей системы, в которой они будут установлены. Каждая установка уникальна и сделана на заказ.

OVAL TUBE

Improved capacity
Oval Tube is patented by Refrion. The oval shape of the tubes, inserted in our Dry Cooler batteries, reduces friction and the resultant loss in air pressure. This means more air, less stress on the fans, less noise and improved yield.

BIMETALLIC TUBE

Thermal gain
Tubes made with two metals: copper inside and aluminium outside. They can exchange heat and contain costs, as well as provide excellent protection against corrosion.

TAILOR MADE
Technical know-how and flexibility

Refrion products have been researched to meet the specific size and supply requirements of the system in which they will be installed. Each device is unique and tailor made.

OVALROHR

Höhere Leistung
Die Lösung Oval Tube ist ein Patent von Refrion. Die ovale Form der Rohre, die in den Batterien unserer Trockenkühler installiert sind, verringert die Reibung und den dadurch verursachten Druckverlust der Luft. Mehr Luft, geringere Beanspruchung der Gebläse, geringere Lärmentwicklung und höhere Leistung.

BIMETALLISCHES ROHR

Thermischer Vorteil
Die Rohre werden aus zwei Metallen hergestellt: das Kupfer auf der Innenseite und das Aluminium auf der Außenseite verbinden den Wärmetausch mit einer Kostendämpfung und schaffen dabei gleichzeitig die Bedingungen für einen verbesserten Korrosionsschutz.

MASSANFERTIGUNG

Technik und Flexibilität
Die Produkte von Refrion wurden entwickelt, um eine effiziente Antwort auf die technischen Anforderungen in Bezug auf spezielle Abmessungen und Versorgungstypen der Anlage, in die sie eingebaut werden, bieten zu können. Jedes Gerät ist einzigartig und maßgeschneidert.

TUBE OVALE

Rendement supérieur
Oval Tube est un produit breveté de la société Refrion. La forme ovale des tuyaux, insérés dans les batteries de nos Dry Cooler, diminue les fuites de charge d'air grâce à la réduction de la friction. Plus d'air, moins d'efforts des ventouses, moins de bruit et rendement plus élevé.

TUBE BIMÉTALLIQUE

Avantage thermique
Les tuyaux réalisés avec deux métaux: cuivre à l'intérieur et aluminium à l'extérieur allient l'échange thermique et la limitation des coûts, créant les conditions pour une meilleure protection contre la corrosion.

SUR MESURE

Technique et flexibilité
Les produits de la société Refrion sont fabriqués pour répondre efficacement aux besoins techniques de dimension et d'alimentation spécifiques de l'installation dans laquelle ils seront insérés. Chaque appareil est unique et conçu sur mesure.

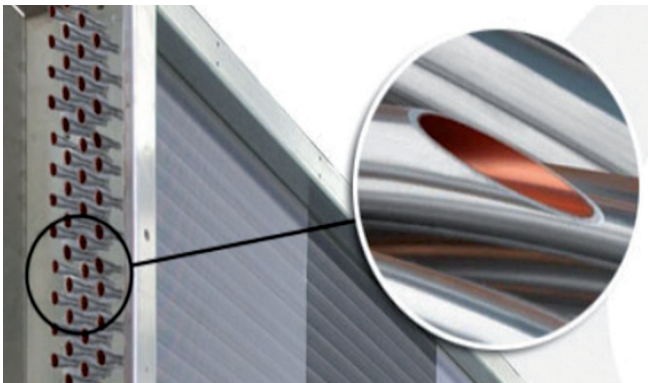

ОРИЕНТИРОВАНЫ НА РЕШЕНИЕ ПРОБЛЕМ

Экстремальные условия
Каждый день мы решаем большое количество задач по работе оборудования в экстремальных условиях: благодаря оперативной гибкости и нашим техническим инновациям, мы предлагаем решения с максимальной эффективностью и энергосбережением.

PROBLEM SOLVING ORIENTED

Extreme conditions
Tackling a wide range of problems and the most extreme conditions is our daily challenge: thanks to operational flexibility and our technical know-how, we offer solutions that maximise efficiency and energy savings.

PROBLEMLÖSUNGSORIENTIERT

Extreme Bedingungen
Die Suche nach Lösungen für die unterschiedlichsten Probleme und für extreme Bedingungen stellt unsere tägliche Herausforderung dar: dank der operativen Flexibilität und der technischen Leistungsfähigkeit sind wir in der Lage, Lösungen anzubieten, welche das beste Ergebnis in Bezug auf Wirksamkeit und Kostenersparnis darstellen.

APPROCHE ORIENTÉE VERS LA RÉSOLUTION DE PROBLÈMES

Conditions extrêmes
Notre défi quotidien est d'aborder les questions les plus variées et les conditions extrêmes: grâce à la flexibilité opérationnelle et à la capacité technique, nous proposons des solutions qui garantissent le résultat maximum en termes d'efficacité et d'économie des consommations.

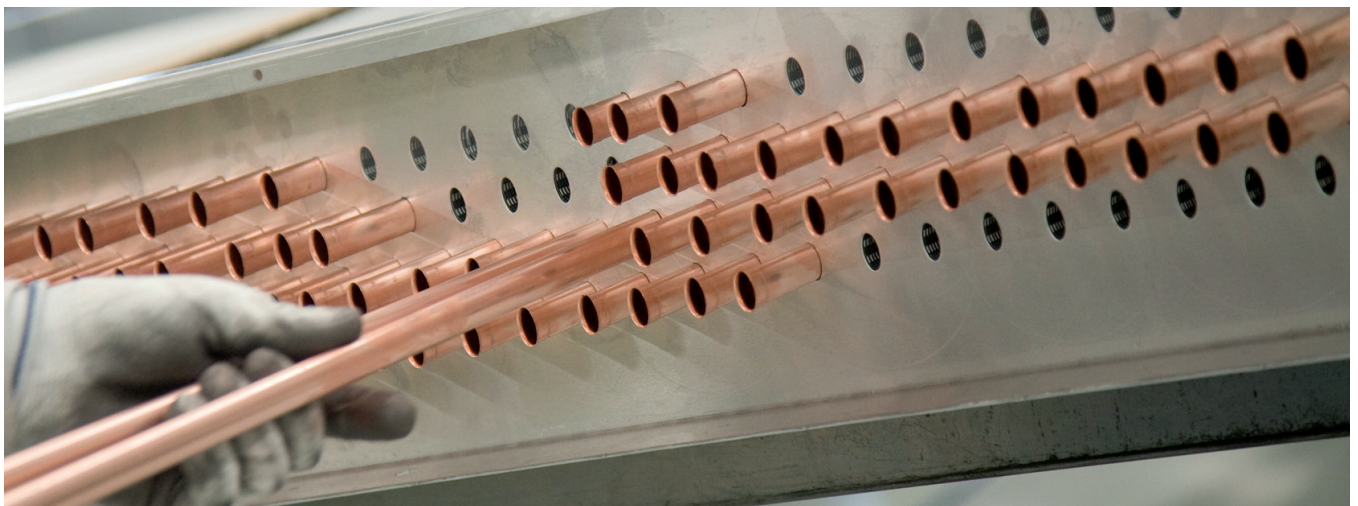

Сухие Градирни

Dry Coolers

Rückkühler

Aéroréfrigérants

Состоят из модульных компонентов, произведенных из оцинкованной стали, покрытой различного цвета порошковой эмалью (стандарт: RAL 9002). Угловые элементы защищены панелями, которые крепятся к корпусу. Крепежные элементы (винты, болты, заклепки, шайбы и гайки) изготовлены из нержавеющей стали.

ДВА ТИПА ВЕНТИЛЯТОРОВ

- Стандартные осевые АС вентиляторы трех или одно фазные с термозащитой, в смазке, статически и динамически сбалансированы.
- Электронно коммутируемые ЕС энергосберегающие, обладающие оптимальными характеристиками, низким уровнем шума и потреблением электроэнергии.

МОЩНОСТЬ получена при следующих параметрах

- Температура окружающей среды (TE) = 25°C.
- Температура входящей жидкости (TWE) = 40°C.
- Температура выходящей жидкости (TWU) = 35°C.
- Холодильный агент: вода.

ТЕПЛООБМЕННИКИ

- Из ОВАЛЬНЫХ труб: номинальным диаметром 12 мм, произведенных из медных или биметаллических труб (алюминий-медь), расположенных в шахматном порядке с высокоэффективными алюминиевыми ламелями, с расстоянием 2.1 мм.
- Из КРУГЛЫХ труб: номинальным диаметром 7.2 мм, 3/8", 12 мм произведенных из меди, или диаметром 5/8" произведенных из меди или из специальной нержавеющей стали, расположенных в шахматном порядке с высокоэффективными алюминиевыми ламелями с расстоянием 2.1 мм.

ТЕСТЫ НА БЕЗОПАСНОСТЬ

- Ряд проведенных тестов подтверждает соответствие Сухих градирен и их компонентов действующим нормам функциональной безопасности
- Все электрические компоненты соответствуют Европейским стандартам безопасности

Built with modular components in hot-dip galvanised steel, powder coated in different colours (std: RAL 9002) and corrosion-resistant. The curves are protected by a safety panel fastened to the structure. The fastening elements (screws, threaded inserts, rivets, washers and nuts) are all in stainless steel.

TWO TYPES OF FANS

- Standard AC three-phase or single-phase: thermal protection, lubricated for life, statically and dynamically balanced.
- Brushless EC / energy-saving: combines excellent performance with extremely low consumption and noise levels.

HEAD CAPACITY

- Ambient temperature (TE) = 25°C.
- Inlet fluid temperature (TWE) = 40°C.
- Outlet fluid temperature (TWU) = 35°C.
- Coolant: water.

COILS

- With OVAL SECTION tubes: 12 mm nominal diameter, in copper or bimetallic (aluminium-copper), with a staggered pitch pattern and high-efficiency aluminium fins with 2.1 mm pitch.
- With ROUND SECTION tubes: 7.2 mm, 3/8", 12 mm nominal diameter in copper, or with 5/8" diameter in copper or - only specially made - stainless steel, with a staggered pitch pattern and high-efficiency aluminium fins with 2.1 mm pitch.

SAFETY TESTS

- Numerous functional safety tests have been performed to verify compliance of the Dry Coolers and their components.
- All electrical components are certified and comply with the strictest European safety standards.

Hergestellt mit modularen Komponenten aus feuerverzinktem Stahl, mit Pulverbeschichtung in verschiedenen Farben (Std: RAL 9002) und korrosionsbeständig. Die Krümmen werden von einer an der Struktur befestigten Sicherheitsplatte geschützt. Alle Befestigungselemente (Schrauben, Gewindestifte, Nieten, Unterlegscheiben und Schraubenmutter) sind aus rostfreiem Stahl hergestellt.

ZWEI GEBLÄSETYPEN

- Standard AC, dreiphasig oder einphasig: mit thermischem Schutz, lebenslanger Schmier, statisch und dynamisch ausbalanciert.
- Brushless EC / Energiesparversion: sie gewährleisten hervorragende Leistungen, kombiniert mit einem sehr niedrigen Geräuschpegel und einem äußerst geringen Verbrauch.

GETESTETE LEISTUNG

- Raumtemperatur (TE) = 25°C.
- Kühlwassereintrittstemperatur (TWE) = 40°C.
- Kühlwasseraustrittstemperatur (TWU) = 35°C.
- Kühlmittel: Wasser

BATTERIEN

- Mit Rohren mit OVALEM QUERSCHNITT: Nenndurchmesser 7,2 mm, 3/8", 12 mm, aus Kupfer oder bimetallic (Aluminium-Kupfer), versetzt angeordnet, mit leistungsstarken Aluminiumlamellen, die in einem Abstand von 2,1 mm voneinander angeordnet sind.
- Mit Rohren mit RUNDEM QUERSCHNITT: Nenndurchmesser 7,2 mm, 3/8" 12 mm, aus Kupfer, oder aus Kupfer mit einem Durchmesser von 5/8" oder - als Sonderausführung - aus Edelstahl, versetzt angeordnet, mit leistungsstarken Aluminiumlamellen, die in einem Abstand von 2,1 mm voneinander angeordnet sind.

SICHERHEITSTEST

- Zur Überprüfung der Konformität der Trockenkühler und all ihrer Komponenten werden zahlreiche Funktionsprüfungen durchgeführt.
- Sämtliche elektrischen Komponenten sind zertifiziert und entsprechen den strengsten europäischen Sicherheitsstandards.

Fabriqués avec des composants modulaires en acier galvanisé à chaud, vernis en poudre de différentes couleurs (std: RAL 9002) et résistants à la corrosion. Les courbes sont protégées par un panneau de sécurité fixé à la structure. Les éléments de fixation (vis, inserts filetés, rivets, rondelles et écrous) sont tous en acier inoxydable.

DEUX TYPES DE VENTILATEURS

- Standard AC à 3 phases ou monophasé: protégés thermiquement, lubrifiés à vie, équilibrés statiquement et dynamiquement.
- Brushless EC / à économie d'énergie: assurent une excellente performance combinée à des niveaux de bruit et consommation très faibles.

CAPACITÉ TÊTE

- Température ambiante (TE) = 25°C.
- Température du fluide en entrée (TWE) = 40°C.
- Température du fluide en sortie (TWU) = 35°C.
- Fluide réfrigérant: eau.

BATTERIES

- Avec tuyaux à SECTION OVALE: diamètre nominal de 7,2 mm, 3/8", 12 mm, en cuivre ou bimétallique (aluminium-cuivre), disposés selon les géométries à pas en quinconce et ailettes en aluminium à rendement élevé avec pas de 2,1 mm.
- Avec tuyaux à SECTION RONDE: diamètre nominal de 7,2 mm, 3/8" 12 mm en cuivre, diamètre 5/8" en cuivre ou - réalisable uniquement en fabrication spéciale - aciers inox, disposés selon les géométries à pas en quinconce et ailettes en aluminium à rendement élevé pas distant de 2,1 mm.

TEST SUR LA SÉCURITÉ

- De nombreux tests fonctionnels sont effectués dans l'objectif de vérifier la conformité des Dry Cooler et de tous leurs composants.
- Tous les composants électriques sont certifiés et respectent les normes les plus strictes et européennes concernant la sécurité.



S.R.S. - Strain Relief System

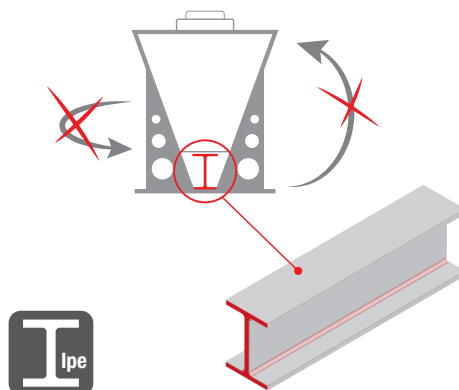

kW МОЩНОСТЬ
CAPACITY
LEISTUNG
CAPACITE

 КОЛИЧЕСТВО ВЕНТИЛЯТОРОВ
NUMBER OF FANS
ZAHL DER VENTILATOREN
NOMBRE DE VENTILATEURS

 ДИАМЕТР ВЕНТИЛЯТОРОВ
FAN DIAMETER
DURCHMESSER DER VENTILATOREN
DIAMETRE DES VENTILATEURS

 S.R.S

REFRION
a better innovation

COMBO

kW 133-1600

 4-14

 800/910 mm



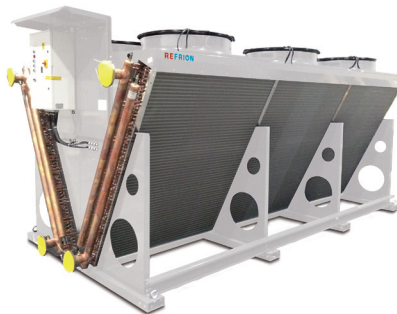

ЭФФЕКТИВНОСТЬ И ТРАНСПОРТАБЕЛЬНОСТЬ

Отличительная особенность серии "Комбо" - это сочетание высокой мощности и возможности транспортировки контейнером. Блестящий результат объединения мощности и транспортабельности.

EFFICIENCY AND TRANSPORTABILITY

The Combo series has a special feature to generate the greatest amount of power that can be transported via container. Combo, in fact, achieves excellent results bringing together power and transportability.

WIRKSAM UND TRANSPORTFÄHIG

Die Produktlinie Combo zeichnet durch die leistungsstärksten Geräte aus, die in einem Container transportiert werden können. In der Tat verbindet Combo entsprechende Leistungsparameter mit Transportfähigkeit, was zu hervorragenden Ergebnissen führt.

EFFICACITÉ ET TRANSPORTABILITÉ

La particularité de la gamme Combo repose sur le développement de la plus grande puissance transportable au moyen des containers. Combo peut en effet combiner les paramètres de puissance avec la transportabilité en obtenant d'excellents résultats.

SUPERJUMBO



kW 158-2040

 4-16

 800/910 mm



В ВЫСШЕЙ СТЕПЕНИ ЭФФЕКТИВНЫ

Модели "Супер Джамбо" обладают наилучшими характеристиками во всем модельном ряду драйкуллеров Рефрион гарантирует высокую эффективность теплосъема с проекции оборудования.

EXTREMELY EFFICIENT

The Superjumbo model features the best performance in the Refrion Dry Cooler series: it guarantees the highest efficiency per occupied area unit.

ALLERHÖCHSTE EFFIZIENZ

Das Modell Superjumbo stellt die leistungsfähigste Lösung der Trockenkühler-Linie von Refrion dar: sie gewährleistet allerhöchste Wirksamkeit pro Einheit der genutzten Fläche.

RENDEMENT TRÈS ÉLEVÉ

Le modèle Superjumbo représente la solution la plus performante de la gamme Dry Cooler Refrion: il garantit un rendement très élevé par unités de surface occupée.

CENTRIFUGAL

kW 40-240

 1-4

 500 mm



ПРОЧНЫЕ, КОМПАКТНЫЕ, С ВОЗМОЖНОСТЬ НАРАЩИВАНИЯ

Сконструированы по модульному принципу. Изготовлены из двойных оцинкованных панелей, а также из шумо- и теплоизолирующих панелей. Порошковое покрытие (стандартный цвет: RAL 9002).

STURDY, COMPACT AND STACKABLE

Designed and made to be modular. It is built with double-wall panels in galvanised steel and mineral wool in the hollow space for soundproofing and heat insulation. Powder coated (standard colour: RAL 9002).

RADIAL MOTOR FANS

Power supply: three-phase 400V $\pm 10\%$ / 50Hz. 2 speed: high (delta connection) or low (y connection). Residual static pressure 200 Pa.

ROBUST, KOMPAKT UND STAPELBAR

Auf der Grundlage einer modularen Logik entwickelt und hergestellt. Hergestellt mit doppelwandigen, feuerverzinkten Platten, die einen Zwischenraum besitzen, der zur besseren Schallsisolierung und Wärmeübertragung mit Steinwolle ausgefüllt ist. Pulverbeschichtet (Standardfarbe: RAL 9002).

RADIALMOTORVENTILATOREN

Versorgung: dreiphasig 400V $\pm 10\%$ / 50Hz. 2 mögliche Geschwindigkeiten: hoch (Dreieckschaltung) oder niedrig (Sternschaltung). Statischer Restdruck 200 Pa.

ROBUSTE, COMPACTE ET EMPILABLE

Conçu et fabriqué selon une logique modulaire. Fabriqué avec des panneaux à double paroi en acier galvanisé et interstice rempli de laine de roche pour améliorer l'insonorisation et la transmission de la chaleur. Verni en poudre (couleur standard: RAL 9002).

MOTOVENTILATEURS RADIAUX

Alimentation: triphasée 400V $\pm 10\%$ / 50Hz. 2 vitesses possibles: élevée (connexion en triangle) ou basse (connexion en étoile). Pression statique résiduelle 200 Pa.

Центробежные вентиляторы
Напряжение: 3~400Вт $\pm 10\%$ / 50Гц.
2 скорости: высокая (соединение треугольник) или низкая (соединение звезда). Остаточное статическое давление 200 Па.

kW МОЩНОСТЬ
CAPACITY
LEISTUNG
CAPACITÉ

 КОЛИЧЕСТВО ВЕНТИЛЯТОРОВ
NUMBER OF FANS
ZAHL DER VENTILATOREN
NOMBRE DE VENTILATEURS

 ДИАМЕТР ВЕНТИЛЯТОРОВ
FAN DIAMETER
DURCHMESSER DER VENTILATOREN
DIAMÈTRE DES VENTILATEURS

 S.R.S

REFRION
a better innovation

HORIZONTAL / VERTICAL AIR FLOW

kW 8-1282

 1-14

 500/630/800/910 mm



УНИВЕРСАЛЬНОСТЬ И ГИБКОСТЬ

Вся серия была специально спроектирована для расширения возможностей выбора, сокращения сроков изготовления, снижения транспортных расходов и максимального удобства при монтаже.

VERSATILITY AND FLEXIBILITY

The entire series has been redesigned with the intent of providing greater selection, reducing delivery time, lowering transport costs and offering maximum flexibility during installation.

VIELSEITIG UND FLEXIBEL

Die gesamte Produktlinie wurde komplett überarbeitet, mit dem Ziel, das Angebot zu erweitern, die Lieferzeiten und die Transportkosten zu senken und eine absolut flexible Installation bieten zu können.

POLYVALENCE ET FLEXIBILITÉ

L'ensemble de la gamme a été complètement revue dans l'objectif d'élargir l'offre, de réduire les délais de livraison, de réduire les frais de transport et de fournir une flexibilité d'installation plus complète.

TOWER



kW 41-935

 1-7

 800/910 mm

 I_{pe}

ТРЕБОВАНИЯ АРХИТЕКТОРОВ

Рефрион спроектировал серию "Башня" которая обеспечивает те же характеристики, при меньшей высоте, что позволяет выглядеть ей более компактно.

SPECIAL ARCHITECTURAL REQUIREMENTS

Refrion has designed the Tower series which maintains the same level of performance, while limiting the overall height dimensions, thus achieving an installation with a low visual impact.

BESONDERE ARCHITEKTONISCHE ANFORDERUNGEN

Refrion hat die Produktlinie Tower entwickelt, die bei unveränderten Leistungsmerkmalen eine geringere Höhe aufweist, wodurch eine ästhetisch ansprechende Installation ermöglicht wird.

BESOINS ARCHITECTURAUX PARTICULIERS

Refrion a conçu la gamme Tower qui, tout en maintenant inaltérées les performances de rendement, réussit à contenir des dimensions d'encombrement en hauteur, permettant ainsi l'installation à faible impact visuel.

WALL

kW 66-800

 1-7

 800/910 mm



ИННОВАЦИИ

Новые «Пристенные» модели отвечают последним требованиям рынка. Установка вплотную к стене имеет эргономичный дизайн, удобный в ограниченных пространствах.

INNOVATION

The new Wall model meets the increasingly challenging market demands. A wall installation represents the best ergonomic design, even in small spaces.

MIT DER ZEIT GEHEN

Das neue Modell Wall ist die Antwort auf die immer spezielleren Anforderungen des Marktes. Die Wandinstallation ermöglicht auch bei geringem Platzangebot eine Optimierung in ergonomischer Hinsicht.

EN PHASE AVEC NOTRE ÉPOQUE

Le nouveau modèle Wall répond aux besoins les plus exigeants du marché. L'installation murale permet une optimisation ergonomique même dans les espaces les plus étroits.

Таблица кодов - Table of codes - Kodierung Tabelle - Tableau des codes

	TYPE	CODE	
A	COIL TYPE	OVAL Shape Copper Tube	E
		OVAL Shape Bimetallic Tube	Z
		Round Shape 7,2 mm diam. Copper Tube	T
		Round Shape 5/8" diam. Copper Tube	U
		Round Shape 3/8" mm diam. Copper Tube	V
		Round Shape 12 mm diam. Copper Tube	W
B	DESIGN	H-FLOW / V-FLOW Standard Module	A
		H-FLOW / V-FLOW Long Module	B
		V Shape "Tower"	T
		V Shape "Combo" / "Wall"	K
		V Shape "SuperJumbo"	S
		H-FLOW	H
C	FAN TYPE PERFORMANCE CONFIGURATION	EC / High Power	5C
		EC / Standard	4C
		EC / Low	3C
		AC / Standard / Delta	4D
		AC / Standard / Star	4Y
		AC / Low / Delta	3D
		AC / Low / Star	3Y
		AC / Quiet / Delta	2D
		AC / Quiet / Star	2Y
		Radial // Delta	RD
		Radial // Star	RY
		Single-Phase / Standard	4M
		Single-Phase / Low	3M
Single-Phase / Quiet	2M		
D	ROWS OF FANS	1 or 2	1 or 2
E	FANS PER ROW	1 / 2 / 3 / 4 / 5 / 6 / 7 / 8	1 to 8
F	DIAMETER OF THE FANS	500 mm	50
		630 mm	63
		800 mm	80
		910 mm	90
G	COIL ROWS	1 / 2 / 3 / 4 / 5 / 6	2 to 6
H	NO. OF CIRCUITS	2 / 4 / 6 / 8 / 10 / 12 / 14	2 to 14
I	SPEED RATE (EC FANS ONLY)	30% / 40% / 50% / 60% / 70% / 80% / 90% / 100%	30% to 100%

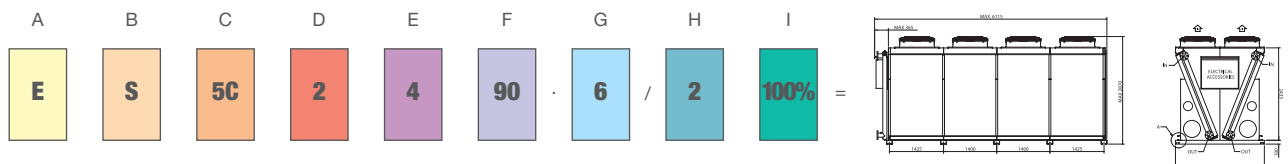

Наши объекты / Some references / Einige Referenzen / Quelques références

БРНО

Между историей и искусством, технологии Рефриона работают на заводах второго по величине города Чешской Республики. Нашими Сухими Градирнями укомплектован завод, работающий для здоровья людей.

РИМ

Вечный город Рим. Мы установили наши Сухие Градирни в городе, наполненном историей Италии.

ВЕНА

Имперский город, отражающийся в водах Дуная. Сухими Градирнями Рефрион укомплектованы работающие там системы.

ВАРШАВА

Сухие градирни Рефрион активно используются на стадионе одной из самых популярных европейских столиц. Замечательное сочетание спорта и технологии.

BRNO

Between history and art, Refrion technology is also employed in plants in the second city of the Czech Republic. Our Dry Coolers complete the plants that work for the well-being of people.

ROME

Rome, the eternal city. We installed our Dry Coolers even in this most extraordinary city, filled with riches from Italian history.

VIENNA

In the imperial capital, reflected in the waters of the Danube, Refrion has brought the technology of the Dry Cooler that completes the system in which it is installed.

WARSAW

A Refrion Dry Cooler is actively used in the stadium of one of the most populated European capitals. A perfect combination of sports and technology.

BRÜNN

Die Technologie von Refrion befindet sich in Form von Anlagen in Kunst und Geschichte eingebettet auch in der zweitgrößten Stadt Tschechiens. Die Anlagen, die das Wohlbefinden der Menschen zu verbessern helfen, werden mit unseren Trockenkühler ausgestattet.

ROM

Rom, ewige Stadt. Wir haben unsere Trockenkühler auch in der außergewöhnlichsten und an Zeugnissen der italienischen Geschichte reichsten Stadt installiert.

WIEN

Refrion hat seine Technologie mit einem Trockenkühler zur Vervollständigung der Anlage, in die er eingebaut wurde in die kaiserliche Hauptstadt, die sich im Wasser der Donau spiegelt, gebracht.

WARSAU

Im Stadion einer der am dichtesten bevölkerten europäischen Hauptstädte kommt ein Trockenkühler von Refrion zum Einsatz. Die perfekte Verbindung zwischen Sport und Technologie.

BRNO

Entre art et histoire, la technologie et les installations Refrion sont présentes dans la seconde ville de la République tchèque. Nos Dry Cooler équipent les installations qui contribuent au bien-être des personnes.

ROME

Rome, la ville éternelle. Nous avons installé nos Dry Cooler dans les villes les plus extraordinaires et riches qui témoignent de l'histoire de l'Italie.

VIENNE

Dans la capitale impériale qui se reflète dans les eaux du Danube, Refrion a apporté sa technologie avec un Dry Cooler qui complète l'installation dans laquelle il est inséré.

VARSOVIE

Un Dry Cooler Refrion travaille activement dans le stade de l'une des capitales européennes les plus peuplées. Un mariage parfait entre le sport et la technologie.



Брно - Brno - Brünn



Рим - Rome - Rom



Вена - Wien - Vienne



Варшава - Warsaw - Warschau - Varsovie

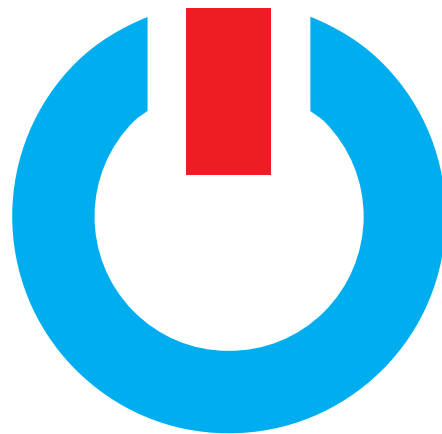

www.refrion.su
+7 (495) 204-30-01
8 (800) 775-42-13
E-mail: info@refrion.su